

atlantic

SOLIUS DIGITAL

EXTENSIVE HEAT PANEL

PANNEAU RAYONNANT

SÁLAVÉ KONVEKTORY

WÄRMEPANEEL

CZ

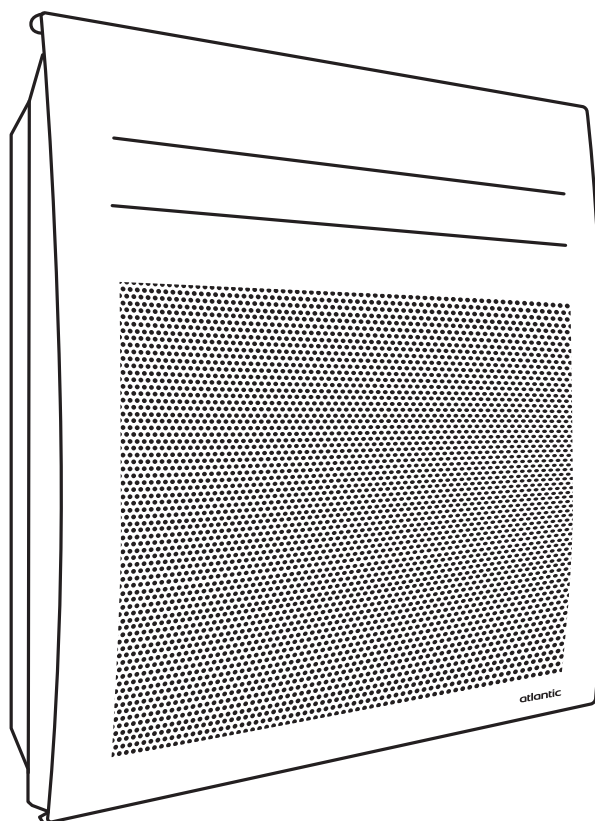

Obsah

Varování	45
Instalace a údržba	46
Příprava přístroje na instalaci	46
Instalace přístroje	46
Připojení přístroje	47
Přípevnění přístroje	47
Údržba	47
Funkce	46
Jednotka	46
Spínač	46
Zobrazení	48
Funkční režimy	47
Používání	50
První zapnutí	50
Režim komfort	50
Výběr režimu Komfort	50
Nastavení teploty	50
Režim eko	51
Výběr režimu Eko	51
Nastavení teploty	51
Režim nastavení	51
Funkce v režimu Nastavení	51
Nastavení	53
Výběr Nastavení	53
Nastavení času a data	53
Výběr předem nastaveného programu pro jednotlivé dny v týdnu	54
Úprava nastavení programu	54
Aktivace nebo deaktivace detekce otevřeného okna	55
Zablokování přístupu k ovladačům	56
Detekce otevřeného okna	56
Vypínání	57
Pokročilé funkce	55
Přístup k pokročilým funkcím	57
Kalibrace	55
Maximální teplota	56
Kontrolka topení v pohotovostním režimu	56
Výchozí nastavení (výrobní)	56
V případě problémů	57
Specifikace	60
ZÁRUČNÍ PODMÍNKY	63

Varování





Pozor: Velmi horký povrch
Pozor, horký povrch

Pozor, povrch přístroje je velmi horký. Pozor, horký povrch.

POZOR: Určité části tohoto produktu mohou být velmi horké a způsobit popáleniny. Je nutné věnovat zvláštní pozornost v případě přítomnosti dětí a dalších osob, kterým by mohlo hrozit zranění.

- Doporučujeme tento přístroj udržovat mimo dosah dětí mladších 3 let, nejsou-li pod stálým dohledem.
- Děti od 3 do 8 let smí zapnout nebo vypnout přístroj pouze pod podmínkou, že je tento přístroj umístěn v obvyklé předepsané poloze a děti jsou pod dohledem, nebo byly instruovány, jak přístroj bezpečně používat, a rozumí případným nebezpečím. Děti od 3 do 8 let nesmí provádět zapojení, úpravu nastavení, ani nesmí čistit přístroj či provádět uživatelskou údržbu.
- Tento přístroj smí používat děti od 8 let a osoby se sníženými fyzickými, smyslovými nebo mentálními schopnostmi či bez náležitých znalostí a zkušeností pouze pod dohledem zkušeného uživatele, nebo v případě, že byly seznámeny s instrukcemi ohledně užívání tohoto přístroje a že chápou příslušná rizika. Děti si nesmí s přístrojem hrát. Běžné uživatelské čištění a údržba nesmí být prováděny dětmi bez dohledu.
- Tento přístroj smí být připojen a zapojen pouze v souladu s platnými normami technicky oprávněnou osobou.
- Aby nevzniklo riziko, musí být tento napájecí kabel v případě poškození vyměněn výrobcem, jeho poprodejním servisem nebo osobami s podobnou kvalifikací.
- Uživatelská příručka tohoto přístroje je dostupná na internetových stránkách výrobce uvedeného na Záručním listě této příručky.
- Při prvním zapnutí vytápění může vznikat mírný zápach, jehož příčinou je odpařování případných stop výroby přístroje. Při prvním uvedení do provozu vám přístroj doporučujeme nechat zahřát na 28 °C po dobu 1 hodiny.
- Systémy řízení energie nebo systémy vypnutí pro odlehčení sítě nejsou s našimi přístroji kompatibilní. Vedou k poškození termostatu.
- Přístroj neumísťujte pod elektrickou přípojku.

CZ

	<p>Pozor: Aby nedocházelo k přehřívání a z bezpečnostních důvodů topné zařízení nezakrývejte.</p>
	<p>Přístroje opatřené tímto symbolem nesmí být vyhazovány do běžného domovního odpadu, ale musí být likvidovány samostatně a recyklovány. Sběr a recyklace produktů na konci životnosti musí být provedený v souladu s místními předpisy a nařízeními.</p>
	<p>Svislá montáž přístroje ve vysoké nadmořské výšce má za následek zvýšení teploty výstupu vzduchu (<i>řádově o 10 °C na 1 000 m převýšení</i>).</p>

Instalace a údržba

PŘÍPRAVA PŘÍSTROJE NA INSTALACI

Zásady instalace

- Tento přístroj je určen k instalaci v interiéru určeném k rezidenčním účelům. Ve všech ostatních případech se poraďte se svým prodejcem.
- Instalace musí splňovat veškeré profesní standardy i normy platné v dané zemi.
- Přístroj musí být napájen 230 V jednofázovým proudem o frekvenci 50 Hz.
- Ve vlhkých místnostech, jako je například koupelna nebo kuchyň, musíte namontovat propojovací jednotku min. 25 cm od země.

Přístroj umístěte mimo dosah průvanu, který by mohl narušit jeho správnou funkci (*např.: pod centrální mechanické větrání*).

Přístroj neumísťujte pod elektrickou přípojku.

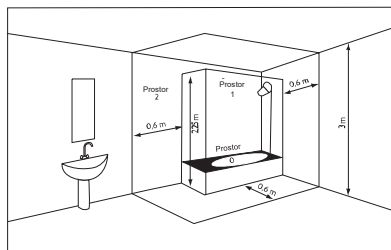

Prostor 1 Žádný elektrický přístroj

Prostor 2 Elektrický přístroj IP X4

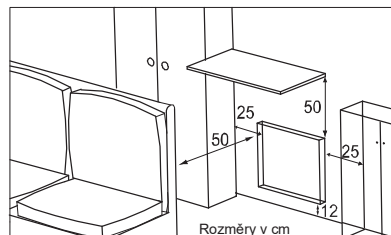

Při volbě umístění přístroje dodržujte minimální vzdálenosti od nábytku.
Nad svislé přístroje neumísťujte police.



INSTALACE PŘÍSTROJE

Odjistěte zavěšovací lištu přístroje

Doporučujeme vám nechat přístroj v ochranných prvcích.

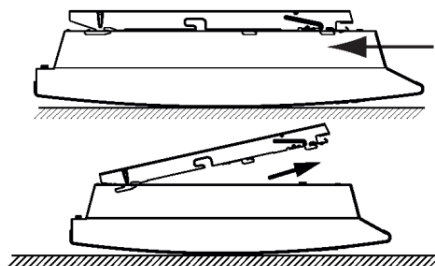
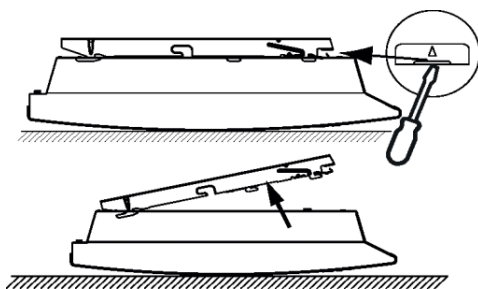

Upevnění zavěšovací lišty

Použijte šrouby a hmoždinky vhodné pro váš povrch (např.: sádkartonová deska).

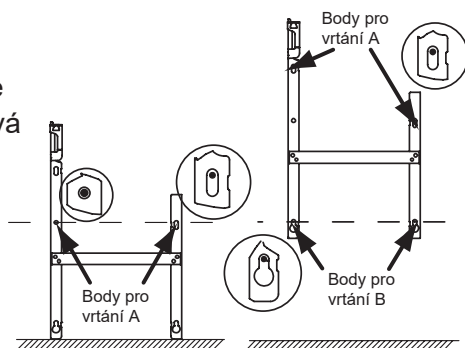

PŘIPOJENÍ PŘÍSTROJE

Zásady připojování

- Příklad musí být napájen 230 V jednofázovým proudem o frekvenci 50 Hz.
- Aby nevzniklo riziko, musí být tento napájecí kabel v případě poškození vyměněn výrobcem, jeho poprodejním servisem nebo osobami s podobnou kvalifikací.

PŘIPEVNĚNÍ PŘÍSTROJE

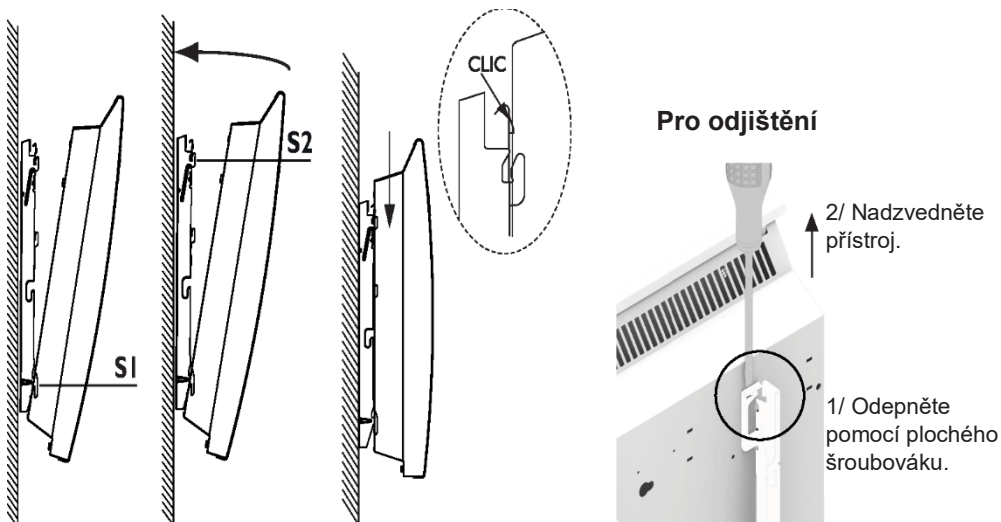

ÚDRŽBA

Před jakoukoli akcí údržby vypněte elektrické napájení přístroje. Pro zachování výkonu přístroje je nutné přibližně dvakrát do roka provést odstranění prachu.

Nikdy nepoužívejte abrazivní přípravky ani rozpouštědla.

Funkce

JEDNOTKA

 Displej aktivujete stisknutím kteréhokoli tlačítka.

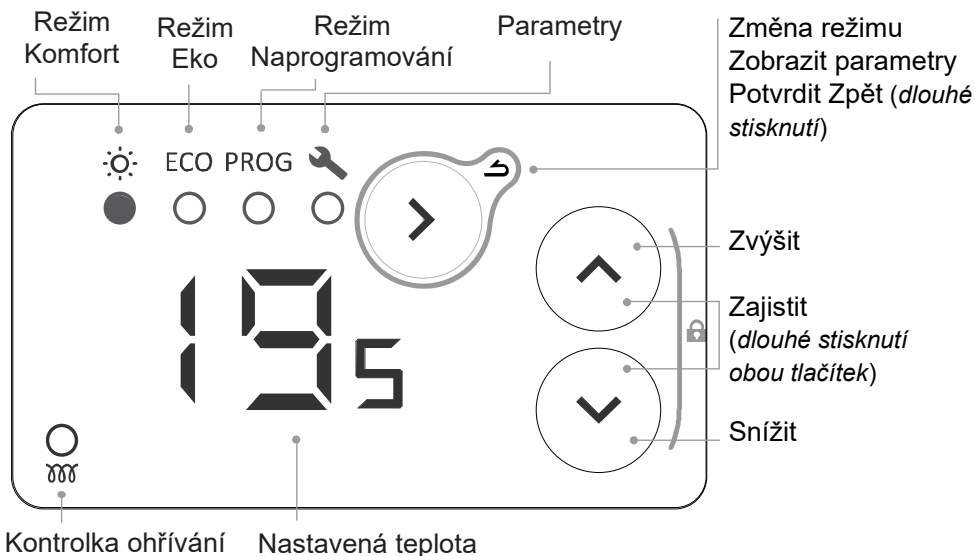



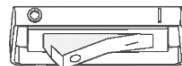

SPÍNAČ

Na zadní straně ovládací jednotky přístroje je umístěn spínač pro spuštění/vypnutí. **Tento spínač používejte pouze pro delší vypnutí (mimo topnou sezónu pro vypnutí na několik dnů raději použijte režim Ochrana před mrazem).**



Pokud jste nastavili datum a čas a uvedete přístroj mimo napětí, budete požádáni o provedení nového nastavení.

ZOBRAZENÍ

 Teplota Komfort	 Nastavení času a dne v týdnu.
 Teplota Eko	 Přiřazení předem nastavených programů k 7 dnům v týdnu
 Příklad neohřívá	
 Vstup do menu	 Vlastní nastavení programů
 Ukončení menu	 Detekce otevřeného okna

FUNKČNÍ REŽIMY

Nabídka obsahuje několik funkčních režimů:

REŽIM KOMFORT

Nastavte teplotu, kterou chcete mít v místnosti, když jste doma. Příklad neustále hlídá nastavenou komfortní teplotu. Tato teplota bude rovněž použita v režimu Nastavení u fázi Komfort.

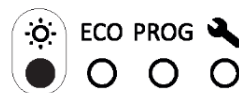

REŽIM EKO

Tento režim se používá v případě krátké nepřítomnosti (< 48 h). Teplota Eko je vždy nejméně o 2 °C nižší než teplota Komfort. Tato teplota bude rovněž použita v režimu Nastavení u fázi Eko.



REŽIM NASTAVENÍ

Příklad se řídí vnitřními programy pro jednotlivé dny v týdnu. Tyto programy určují, ve kterých dnech v týdnu bude přístroj aplikovat teplotu Komfort nebo teplotu Eko (teplotu o 2 °C nižší). Tyto programy jsou předem nastavené. Jejich nastavení lze upravit (viz „Úprava nastavení programu“).

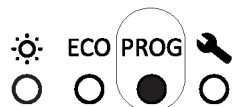

Pro použití režimu Nastavení musíte nejdříve nastavit hodinu a den v Nastavení .

Používání

PRVNÍ ZAPNUTÍ

 Displej aktivujete stisknutím kteréhokoli tlačítka.

Při prvním zapnutí zařízení bude zvolen režim Komfort (ve výchozím nastavení je teplota vytápění 19 °C).

Při prvním zapnutí vytápění může vznikat mírný zápach, jehož příčinou je odpařování případných stop výroby přístroje. Při prvním uvedení do provozu vám přístroj doporučujeme nechat zahřát na 28 °C po dobu 1 hodiny.

CZ



REŽIM KOMFORT

VÝBĚR REŽIMU KOMFORT



NASTAVENÍ TEPLoty

Pro nastavení teploty použijte tlačítka   (požadovaná teplota).

	Teplotu můžete zvýšit nebo snížit krokově po 0,5 °C na minimální hodnotu 12 °C až maximální hodnotu 28 °C.
	Snížení teploty až na 7 °C (<i>teplotu Ochrany před mrazem nelze upravit</i>).

REŽIM EKO

VÝBĚR REŽIMU EKO



NASTAVENÍ TEPLoty

Pro nastavení teploty použijte tlačítka  (požadovaná teplota).



Teplotu můžete zvýšit nebo snížit krokově po 0,5 °C na minimální hodnotu 10 °C až maximální hodnotu 19 °C.

Maximální požadovaná hodnota teploty Eko je vždy omezena na o 2 °C nižší hodnotu než u teploty Komfort.



Snížení teploty až na 7 °C (*teplotu Ochrany před mrazem nelze upravit*).

REŽIM NASTAVENÍ

VÝBĚR REŽIMU NASTAVENÍ



Pro použití režimu Nastavení musíte nejdříve nastavit hodinu a den v Nastavení .

FUNKCE V REŽIMU NASTAVENÍ

Přístroj obsahuje 7 programů (nastavitelných), kterými se řídí, v jakou denní dobu bude přístroj aplikovat teplotu Komfort (Co, teplota nastavená pro režim Komfort) nebo teplotu Eko (Ec, teplota Komfort nižší o 2 °C).

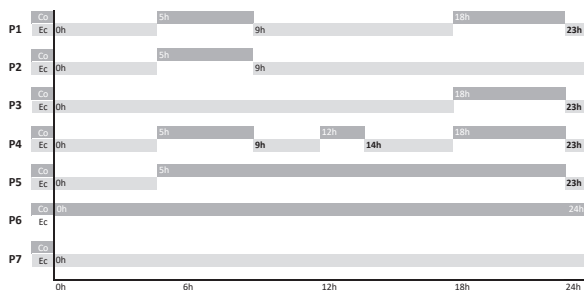

Co = Comfort Ec = Eco

Ve výchozím nastavení je ke každému dni v týdnu přiřazen určitý program.

Přiřazení programů můžete změnit v Nastavení .







d1 pondělí	d2 úterý	d3 středa	d4 čtvrtek	d5 pátek	d6 sobota	d7 neděle
P1					P6	



Změnu režimu (Komfort Co, Eko Ec, Vypnuto oF) a rozmezí teplot najdete v Nastavení  (viz „Nastavení“).



Pomocí tlačítek   si můžete zobrazit funkční režim přístroje (Co, Ec, oF).

 	Pokud displej zobrazuje Co, nacházíte se ve funkčním režimu Komfort.
 	Pokud displej zobrazuje Ec, nacházíte se ve funkčním režimu Eko. Teplota Eko je nastavena na o 3,5 °C nižší hodnotu než teplota Komfort. Nastavení teploty Eko nemůže být vyšší než 19 °C.
 	Pokud displej zobrazuje oF, přístroj nezajišťuje ohřev. <i>Pro dosažení lepší výsledné elektrické spotřeby vám doporučujeme používat režimy Komfort a Eko.</i>



V režimu Nastavení nelze provést žádné nastavení teploty. Pro nastavení teploty Komfort si zobrazte režim Komfort.

NASTAVENÍ

V Nastavení  můžete vybrat:

- **Hr**: Nastavení času a dne v týdnu.
- **7d**: Vybrat program (P1 až P7) pro jednotlivé dny v týdnu (d1 až d7).
- **PG**: Upravit si nastavení jednotlivých programů (P1 až P7) výběrem funkčního režimu (Co, Ec, oF) pro jednotlivé dny v týdnu (od 0 do 23 h).

VÝBĚR NASTAVENÍ











Dlouhé stisknutí tlačítek  umožňuje rychle listovat číslicemi.



Dlouhým stisknutím tlačítka  se můžete vrátit zpět.

NASTAVENÍ ČASU A DATA Hr

- 1 – Zvolte Nastavení . Zobrazí se symbol **88**
- 2 – Stisknutím  se zobrazí **Hr**.
- 3 – Stisknutím  se zobrazí hodina. Symbol **HH** bliká střídavě s časem.
- 4 – Pomocí tlačítek  nastavíte čas.
- 5 – Stisknutím  se zobrazí minuty. Symbol **nn** bliká střídavě s minutami.
- 6 – Pomocí tlačítek  nastavte minuty.
- 7 – Stisknutím  zobrazíte den v týdnu. Symbol **d** bliká střídavě s číslem dne.
- 8 – Pomocí tlačítek  nastavte den v týdnu.
d1 = pondělí d2 = úterý d3 = středa d4 = čtvrtek d5 = pátek d6 = sobota d7 = neděle

- 9 – Nastavení potvrďte stisknutím .

Příklad: pro nastavení středy 16:30



VÝBĚR PŘEDEM NASTAVENÉHO PROGRAMU PRO JEDNOTLIVÉ DNY V TÝDNU 7d

1 – Zvolte Nastavení . Zobrazí se symbol



2 – Stisknutím se zobrazí 1d.

3 – Stisknutím se zobrazí první den. Číslo dne se zobrazuje takto d 1.

4 – Pomocí tlačítek zvolte den, který chcete nastavit.

5 – Stiskněte . Číslo dne d 1 bliká střídavě s programem P 1.

6 – Pomocí tlačítek nastavte program.

7 – Nastavení potvrďte stisknutím . Zobrazí se následující den.

8 – Pro nastavení ostatních dnů zopakujte postup od kroku č. 4.

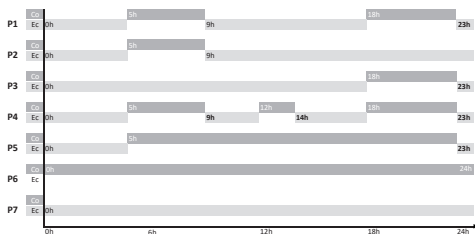

CZ

Například: V pátek nepracuji, proto chci program č. P6 přiřadit k pátku (d5).

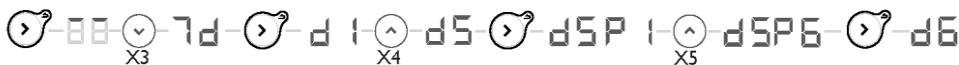

ÚPRAVA NASTAVENÍ PROGRAMU P 6

1 – Zvolte Nastavení . Zobrazí se symbol



2 – Čtyřikrát stiskněte pro zobrazení P 6.



3 – Stisknutím se zobrazí první program. Číslo programu se zobrazuje takto P 1.



4 – Pomocí tlačítek zvolte program, který chcete upravit.

5 – Stiskněte , první hodina 00 se rozblíká střídavě s funkčním režimem Ec .



6 – Pomocí tlačítek zvolte čas, který chcete upravit.

7 – Několikrát stiskněte pro výběr funkčního režimu (Komfort, Eko, Vyp.).

8 – Stiskněte , zobrazí se následující čas.

9 – Pro nastavení všech ostatních časových rozmezí se vraťte na bod č. 6.

10 – Po poslední hodině (23) se zobrazí symbol 88.



11 – Stisknutím se vrátíte na seznam programů.

12 – Pro úpravu jednotlivých programů se vraťte na bod č. 4.

Například: Chci upravit program č. P6. Chci, aby byl přístroj od 0 h do 4 h vypnutý a aby od 9 h do 13 h a od 19 h do 21 h byla nastavena teplota Komfort.

Proto je potřeba nastavit rozmezí od 0 h do 4 h na z režimu Eko na režim Vyp., rozmezí 8 h až 9 h z režimu Komfort na Eko a poté přepnout rozmezí 12 h až 13 h z režimu Eko na režim Komfort a nakonec rozmezí 18 h až 19 h přepnout z režimu Komfort na režim Eko.

Přednastavený program P6



Upravený P6



Pokud po dobu jedné minuty neprovedete žádnou akci, režim Nastavení bude automaticky ukončen.



Po výpadku elektrického proudu může být nutné provést nové nastavení dne a času.

AKTIVACE NEBO DEAKTIVACE DETEKCE OTEVŘENÉHO OKNA

- 1 – Zvolte Nastavení . Zobrazí se symbol **88**.
- 2 – Dvakrát stiskněte pro zobrazení **∩∩**.
- 3 – Stisknutím se zobrazí Aktivace nebo Deaktivace funkce. Symbol **∩∩** bliká.
- 4 – Stisknutím vyberte **on** nebo **oF**.
- 5 – Nastavení potvrďte stisknutím .



ZABLOKOVÁNÍ PŘÍSTUPU K OVLADAČŮM

Pro zamezení nechtěné manipulaci dětmi můžete ovladače svého přístroje zablokovat současným stisknutím obou tlačítek  na dobu delší než 3 sekundy.

Po dalším stisknutí některého z tlačítek se zobrazí . Ovladače jsou zablokovány.

Pro odblokování ovladačů postupujte stejným způsobem. Na obrazovce se zobrazí .

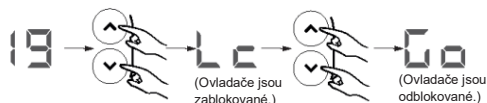

CZ

DETEKCE OTEVŘENÉHO OKNA

Je-li tato funkce aktivní, umožňuje detekovat změny teploty způsobené otevřením vašich oken.

Pokud zapomenete svůj přístroj při delším otevření oken vypnout, tato funkce vám pomůže zamezit tomu, aby přístroj zbytečně vytápěl vzduch proudící zvenčí.

V případě detekce otevřeného okna se zobrazí a rozblíká  a přístroj se automaticky uvede do režimu Ochrana před mrazem (7 °C).

Přístroj bude reagovat na otevření a zavření okna podle několika proměnných, zejména: – požadovaná teplota uvnitř místnosti;

- venkovní teplota;
- nastavení sestavy.

Funkce zůstane aktivní po dobu 2 hodin. Po této době se automaticky vypne.

Přístroj obnoví svou původní funkci.

Doporučujeme vám tuto funkci nepoužívat v chodbách nebo v místnostech umístěných blízko hlavních vstupních dveří do domu.

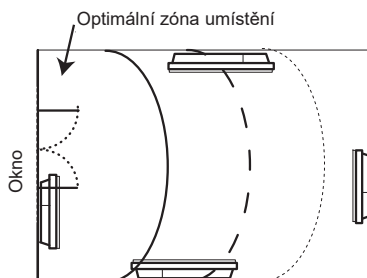

Je-li vaše okno otevřené a venkovní teplota je nižší než 7 °C, bude přístroj i nadále topit pro dosažení teploty 7 °C.

Vypínání

Naše přístroje jsou kompatibilní s různými systémy vypínání. Přesto vám nedoporučujeme používat vypínání přerušením přívodu elektrického proudu ze sítě, protože tyto systémy nejsou s našimi přístroji kompatibilní. Opakovaná náhlá a nečekaná vypnutí elektrického proudu mohou způsobit předčasnou opotřebení a poškození elektronických karet, na které by se nevztahovala záruka výrobce.

Během doby, kdy je přístroj vypnutý, displej zobrazuje Of a FP. Poté se přístroj uvede do úvodního funkčního režimu.

Pokročilé funkce

PŘÍSTUP K POKROČILÝM FUNKCÍM

současné min.
3 sekundy

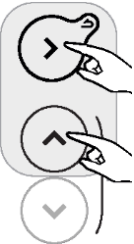

Displej aktivujete stisknutím kteréhokoli tlačítka.

Současně na dobu delší než 3 sekundy stiskněte tato dvě tlačítka.





KALIBRACE

Může se stát, že zjistíte rozdíl mezi nastavenou teplotou a reálně naměřenou teplotou v místnosti. To je obvykle způsobeno podmínkami instalace přístroje (umístění, výkon/velikost, izolace místnosti atd.). Nastavení termostatu podle reálných podmínek místnosti umožňuje postup kalibrace.

1 – Uvedte přístroj do režimu Komfort na 20 °C a počkejte několik hodin.

2 – Pomocí teploměru změřte teplotu uvnitř místnosti a vypočítejte rozdíl. Rozdíl = naměřená teplota – nastavená teplota.

3 – Současně stiskněte tlačítka  a  na déle než 3 sekundy pro zobrazení  (kalibrace).

4 – Stiskněte ,  se rozblíká střídavě s aktuálně nastaveným rozdílem .

5 – Nastavte novou hodnotu pomocí tlačítek  (-3 °C až +3 °C).

6 – Ukončete stisknutím .

Příklad: Po několika hodinách v režimu Komfort s teplotou nastavenou na 20 °C jsme v místnosti naměřili 18 °C. Proto musím nastavit rozdíl $18 - 20 = -2$.



Příklad: Po několika hodinách v režimu Komfort s teplotou nastavenou na 20 °C jsme v místnosti naměřili 22 °C. Proto musím nastavit rozdíl $22 - 20 = +2$.





MAXIMÁLNÍ TEPLOTA

Přístroj umožňuje načíst maximální teplotu (19 °C až 28 °C), která nesmí být při provádění nastavení překročena. Ve výchozím nastavení je tato maximální teplota 28 °C.

- 1 – Současně stisknete tlačítka a na déle než 3 sekundy pro zobrazení **CA**.
 - 2 – Stisknutím se zobrazí **NT** (max. teplota).
 - 3 – Stisknete , **NT** se rozblíká střídavě s aktuálně nastavenou maximální teplotou **28**.
 - 4 – Pomocí tlačítek a nastavte novou teplotu (na 19 °C až 28 °C).
 - 5 – Ukončete stisknutím .
- Příklad: Chci, aby nebylo možné nastavit teplotu vyšší než 24 °C.



KONTROLKA TOPENÍ V POHOTOVOSTNÍM REŽIMU

Po několika sekundách bez jakékoli aktivity zobrazení ovladače automaticky zhasne s výjimkou kontrolky topení, která se rozsvítí, je-li odpor napájen. Jednotku lze nastavit tak, aby tato kontrolka zhasla spolu se zhasnutím displeje.

- 1 – Současně stisknete tlačítka a na déle než 3 sekundy pro zobrazení **CA**.
- 2 – Dvakrát stisknete pro zobrazení **HI** (ukazatel topení).
- 3 – Stisknete , **HI** se rozblíká střídavě s **ON**.
- 4 – Stisknutím zobrazíte **OF**.
- 5 – Ukončete stisknutím .



VÝCHOZÍ NASTAVENÍ (VÝROBNÍ)



Veškerá nastavení přístroje lze vymazat pomocí resetu (programy, kalibraci, maximální teplotu, kontrolku vytápění). Tato funkce se hodí zejména v případě provedení chybného nastavení.

- 1 – Současně stisknete tlačítka a na déle než 3 sekundy pro zobrazení **CA**.
- 2 – Tříkrát stisknete pro zobrazení **FS** (nastavení z výroby).
- 3 – Stisknete , **FS** se rozblíká střídavě s **NO**.
- 4 – Stisknutím zobrazíte **CO**.
- 5 – Nastavení potvrďte stisknutím . Všechny kontrolky se rozsvítí. Poté se přístroj uvede zpět do režimu Komfort s nastavením na 19 °C.



V případě problémů

Problém	Co zkontrolovat
Ovládací jednotka se nerozsvítí.	Displej je v pohotovostním režimu. Displej aktivujete stisknutím kteréhokoli tlačítka. Zkontrolujte, zda je přístroj řádně elektricky napájen. Zkontrolujte, zda je spínač v poloze I.
Ukazatel vytápění se nerozsvítí.	Ukazatel vytápění se rozsvítí, jakmile je odpor elektricky napájen. Zkontrolujte, je-li rozsvícení ukazatele aktivní. Viz „Kontrolka topení v pohotovostním režimu“. Zkontrolujte teplotu vzduchu v místnosti a nastavenou teplotu.
Teplota v místnosti se liší od teploty zobrazené na přístroji.	Je nutné vyčkat minimálně 6 hodin, než se teplota stabilizuje. Podle typu vaší sestavy se může stát, že naměříte odlišnou teplotu, než je teplota nastavená na přístroji. Nastavenou teplotu lze upravit podle teploty naměřené v místnosti. Viz kapitola „Kalibrace“.
Přístroj netopí.	Jste-li v režimu naprogramování, zkontrolujte, zda provádíte nastavení časového rozsahu Komfort. Zkontrolujte, zda jsou vypínače sestavy zapnuté, nebo zda jistič (<i>pokud jej používáte</i>) nevypnul funkci přístroje. Zkontrolujte teplotu v místnosti: Pokud je vyšší než nastavená teplota, přístroj netopí.
Přístroj vytápí nepřetržitě	Změřte teplotu v místě vpravo pod přístrojem (zde je umístěno čidlo). Je-li tato teplota nižší než nastavená teplota, je normální, že přístroj topí. V případě výrazného rozdílu mezi teplotou napravo pod přístrojem a teplotou uvnitř místnosti vám doporučujeme změnit umístění přístroje. V opačném případě vám doporučujeme zkontrolovat, zda výkon přístroje odpovídá rozměrům místnosti a okolí. Také zkontrolujte, zda přístroj vytápí uzavřenou místnost (zda do místnosti neproniká vzduch z nevytápěných místností). V případě problému (<i>zablokovaný termostat atd.</i>) vypněte napájení přístroje (<i>pojistkou, jističem</i>) na cca 10 minut a poté přístroj opět zapněte. V elektrické síti mohl nastat výpadek. V případě problému (<i>zablokovaný termostat atd.</i>) vypněte napájení přístroje (<i>pojistkou, jističem</i>) na cca 10 minut a poté přístroj opět zapněte.
Přístroj topí, ačkoli je otevřené okno	Mezi otevřením okna a detekcí může uplynout určitá doba. V případě teplého počasí nebo podle aktuálního nastavení pro danou místnost může být prodleva před aktivací režimu Ochrana před mrazem delší (pokles teploty a přechod do režimu Ochrana před mrazem detekuje čidlo přístroje). Pokud teplota v místnosti klesne pod 7 °C, přístroj začne topit.

Problém	Co zkontrolovat
Vytápění přístrojem není dostatečné.	Zvyšte teplotu. Pokud nedosahuje teplota uvnitř místnosti požadovanou teplotu, změřte teplotu v místě vpravo pod přístrojem (zde je umístěno čidlo). Je-li tato teplota vyšší než nastavená teplota, je normální, že přístroj netopí. V případě výrazného rozdílu mezi teplotou napravo pod přístrojem a teplotou uvnitř místnosti vám doporučujeme změnit umístění přístroje. V opačném případě vám doporučujeme zkontrolovat, zda výkon přístroje odpovídá rozměrům místnosti a celé budovy. Také zkontrolujte, zda přístroj vytápí uzavřenou místnost.
Přístroj je velmi horký na povrchu.	Je normální, že během funkce je přístroj horký. Maximální teplota povrchu je omezena podle francouzské normy NF týkající se elektrických systémů. Pokud i přesto máte dojem, že je váš přístroj neustále velmi horký, zkontrolujte okolní teplotu v místnosti. Je-li tato teplota vyšší než nastavená teplota, viz odstavec „Přístroj vytápí nepřetržitě“. V opačném případě přístroj vytápí na maximální výkon vzhledem k rozměrům místnosti.
Na zdi kolem přístroje se objevují stopy nečistot.	V prašném prostředí se na výstupech vzduchu z přístroje nebo na zdi mohou objevovat nečistoty. Tento jev souvisí se špatnou kvalitou okolního vzduchu (<i>kouř z cigaret, svíčky, kadidlo, krb atd.</i>). V tomto případě vám doporučujeme zkontrolovat správné větrání místnosti (<i>ventilace, přívod vzduchu atd.</i>).
Přístroj se nechová podle příkazů vnitřního naprogramování.	Zkontrolujte, zda je nastaveno datum a čas. Zkontrolujte, zda je přístroj v režimu Nastavení.
Displej zobrazuje 	Tento symbol se zobrazuje při detekci otevřeného okna.
Displej zobrazuje 	Tento symbol se zobrazuje, jakmile se přístroj přehřívá. Kontaktujte poprodejní servis.
Displej zobrazuje 	Tento symbol se zobrazuje, je-li čidlo přístroje vadné. Kontaktujte poprodejní servis.

Pokud se vám nepodařilo problém vyřešit, kontaktujte svého prodejce/installatéra a sdělte mu referenční údaje týkající se přístroje. Ty jsou uvedeny na straně přístroje. Změřte teplotu uvnitř místnosti. Obchodní kód (C) a sériové číslo (E) slouží k identifikaci přístroje, který jste si zakoupili, výrobcem.

- A Normy, doklady o kvalitě
- B Obchodní označení
- C Obchodní kód
- D Referenční značka výrobce
- E Sériové číslo
- F Výrobní číslo

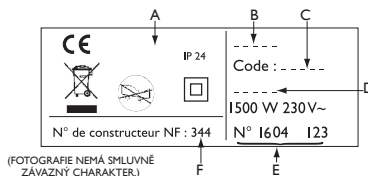

Specifikace

Identifikátory modelu	RWEH BD0		
Položka	Symbol	Hodnota	Jednotka
Tepelný výkon			
Jmenovitý tepelný výkon	P nom	0,75 až 2 750 až 2 000	kW W
Minimální tepelný výkon	P min	0,75 750	kW W
Maximální nepřetržitý tepelný výkon	P max, c	2 2000	kW W
Vedlejší spotřeba elektřiny			
Při jmenovitém tepelném výkonu	el max	0,000	kW
Při minimálním tepelném výkonu	el min	0,000	kW
V pohotovostním režimu	el SB	0,00024 0,24	kW W
Typ ovládání tepelného výkonu / teploty místnosti			
Položka	Jednotka	Doplňkové informace	
Elektronická regulace teploty v místnosti plus týdenní časovač.	Ano		
Další možnosti ovládání			
Regulace teploty v místnosti s detekcí přítomnosti.	Ne		
Regulace teploty v místnosti s detekcí otevřeného okna.	Ano		
Možnost dálkového ovládání.	Ano		
Adaptivní ovládání spuštění.	Ne		
Omezení provozní doby.	Ne		
Snímač s černou baňkou.	Ne		
Kontaktní údaje	Viz typový štítek		

ZÁRUČNÍ PODMÍNKY

UCHOVEJTE TENTO DOKUMENT NA BEZPEČNÉM MÍSTĚ

(Tento dokument by měl být použit pouze v případě reklamace a včetně dokladu o zakoupení)

- Dodavatel poskytuje na výrobky záruku 24 měsíců od data prodeje. Záruka se nevztahuje na vady způsobené dopravou, nedbalou manipulací, neodbornou montáží, nedodržením pokynů uvedených v tomto návodu. Záruka se rovněž nevztahuje na běžné opotřebení výrobku. Jakýkoliv zásah do výrobku je považován za porušení záručních podmínek. Kompletní záruční podmínky naleznete na stránkách www.fenixgroup.cz.
- Tento dokument včetně dokladu o zakoupení použijte pouze v případě reklamace u svého prodejce, nebo instalační firmy.
- Ustanovení v těchto záručních podmínkách nezahrnuje všechny body uvedené v záručních podmínkách dané zákonem.

CZ

Typ:	
Sériové číslo:	
Jméno a adresa zákazníka:	

RAZÍTKO PRODEJCE:

To claim under guarantee, contact your installer or dealer. If necessary, contact :

ATLANTIC INTERNATIONAL

2 Allée Suzanne Penillault-Crapez

94110 ARCUEIL

FRANCE

France Tel: (33) 146836000 Fax: (33) 146836001



U0722162

www.atlantic-comfort.com

atlantic